

Touch Control



INSTALLATIONSFORSKRIFTER (dansk)

Air for Life

BRINK

Air for life

WWW.BRINKAIRFORLIFE.NL

617298-B

| | | |
|----------|---|-----------|
| 1 | Om dette dokument | 04 |
| 1.1 | Dokumentets gyldighed..... | 04 |
| 1.2 | Målgruppe | 04 |
| 1.3 | Øvrige gældende dokumenter..... | 04 |
| 1.4 | Opbevaring af dokumenterne..... | 04 |
| 1.5 | Symboler | 05 |
| 1.6 | Advarsler | 05 |
| 2 | Sikkerhed | 07 |
| 2.1 | Tilsluttet anvendelse..... | 07 |
| 2.2 | Forkert anvendelse | 07 |
| 2.3 | Sikkerhedsforanstaltninger..... | 08 |
| 3 | Montering og elektrisk tilslutning | 09 |
| 3.1 | Anbefalinger til montage | 09 |
| 3.2 | Montering af vægbeslaget..... | 09 |
| 3.3 | Elektrisk tilslutning..... | 10 |
| 3.4 | Demontering og vedligeholdelse..... | 11 |
| 3.4.1 | Driftsafvikling..... | 11 |
| 3.4.2 | Vedligeholdelse og rengøring..... | 11 |
| 3.5 | Genbrug og bortskaffelse..... | 11 |
| 4 | Overblik og symboler | 12 |
| 4.1 | Symboler på displayet..... | 12 |
| 5 | Idriftsættelse | 14 |
| 6 | Generelt om funktioner | 15 |
| 6.1 | Tildeling af funktioner | 15 |
| 6.2 | Nulstilling..... | 16 |
| 6.3 | Tastaturlås..... | 16 |
| 6.4 | Energisparetilstand og afstandssensor | 17 |
| 6.4.1 | Energisparetilstand for touch-styring..... | 17 |
| 6.5 | Visning af klokkeslæt | 17 |
| 6.6 | Fejlmeddelelse/filteradvarsel..... | 18 |
| 6.6.1 | Fejlmeddelelsesside..... | 18 |
| 6.6.2 | Filteradvarsel ventilationsanlæg..... | 19 |

| | | |
|-----------|---|-----------|
| 7 | Funktioner i ventilationsstyring | 20 |
| 7.1 | Ventilationstrin | 20 |
| 7.2 | Programvalg for ventilation | 20 |
| 7.3 | Menu | 21 |
| 7.3.1 | Parameterliste | 21 |
| 7.3.2 | Parameterliste | 21 |
| 7.3.3 | Tidsprogram | 22 |
| 7.4 | Ferietilstand..... | 23 |
| 7.5 | Festdrift/boosttilstand | 23 |
| 8 | Bilag | 24 |
| 8.1 | Idriftsættelse af touch-styring | 24 |
| 8.2 | Genstart Touch Control | 26 |
| 8.3 | Indstilling ventilationstrin | 27 |
| 8.4 | Programvalg | 28 |
| 8.5 | Ferietilstand..... | 29 |
| 8.6 | Menu | 30 |
| 8.7 | Tidsprogrammer | 31 |
| 8.7.1 | Dagsprogram | 31 |
| 8.7.2 | Ugeprogram | 32 |
| 8.8 | Tekniske data | 33 |
| 9 | EU-OVERENSSTEMMELSESESRKLÆRING..... | 34 |
| 10 | Noter | 35 |

1 Om dette dokument

- ▶ Læs dette dokument, før du påbegynder arbejdet.
 - ▶ Overhold anvisningerne i dette dokument.
- Ved manglende overholdelse bortfalder garantien fra producentfirmaet Brink.

1.1 Dokumentets gyldighed

Dette dokument gælder for fabriksfærdig og typetestet touch-styring.

1.2 Målgruppe

Dette dokument henvender sig til faguddannede håndværkere og anlæggets brugere.

1.3 Øvrige gældende dokumenter





Dokumenter til alle anvendte tilbehørsmoduler og yderligere tilbehør gælder også.

1.4 Opbevaring af dokumenterne

Dokumenterne skal opbevares et egnet sted og skal til enhver tid være tilgængelige.
Brugeren af anlægget overtager opbevaringen af alle dokumenter.
Overdragelsen foretages af den faguddannede håndværker.

1.5 Symboler

I dette dokument anvendes følgende symboler:





| Symbol | Betydning |
|---|---|
|  | Angiver et handlingstrin |
|  | Angiver en nødvendig forudsætning |
|  | Angiver resultatet af et handlingstrin |
|  | Angiver vigtige oplysninger om korrekt håndtering af anlægget |
|  | Angiver en henvisning til øvrige gældende dokumenter |

* Fodnoter for tabellerne

Tab. 1.1 Symbolforklaring

1.6 Advarsler

Advarselhenvvisninger i teksten advarer om mulige farer, før en handlingsanvisning påbegyndes. Advarselhenvvisningerne orienterer om den mulige faregrad med et piktogram og et signalord.

| Symbol | Signalord | Forklaring |
|---|-------------------|---|
|  | FARE | Betyder, at der vil opstå alvorlige til livstruende personskader. |
|  | ADVARSEL | Betyder, at der kan indtræffe alvorlige til livstruende personskader. |
|  | FORSIGTIG | Betyder, at der kan opstå lette til moderate personskader. |
|  | HENVISNING | Betyder, at der kan opstå tingsskader. |

Tab. 1.2 Betydning af advarselhenvvisninger

Opbygning af advarselshenvisninger

Advarselshenvisninger er opbygget efter følgende princip:



SIGNALORD

Faretype og -kilde!

Forklaring af faren.

- ▶ Handlungsanvisning til at afværgе faren.

2 Sikkerhed

Arbejdet skal udføres af faghåndværkere.

- ▶ Arbejde på elektriske komponenter i henhold til VDE må kun udføres af elinstallatører.

2.1 Tilsigtet anvendelse

Touch-styringen anvendes udelukkende i forbindelse med Brink-varmegenvindingsapparater og Brink-tilbehør.

Touch-styringen er beregnet til regulering af ventilationsanlæg eller til indstilling af specifikke parametre.

Bestemmelsesmæssig brug omfatter også overholdelse af betjeningsvejledningen samt alle yderligere medfølgende bilag.



Betjeningen af touch-felterne kan kun lade sig gøre med tørre fingre (ingen handsker)!

2.2 Forkert anvendelse

Apparatet må betjenes af børn fra 8 år og opefter, personer med nedsat psykisk eller fysisk funktionsevne eller med manglende kendskab og erfaring, hvis de er under opsyn eller har modtaget anvisninger i, hvordan apparatet kan bruges på en sikker måde, og hvis de er bevidste om de potentielle farer. Børn under 3 år skal holdes væk fra apparatet, medmindre de konstant er under opsyn. Børn mellem 3 og 8 år må kun slå apparatet til og fra, hvis de er under opsyn eller er blevet instrueret i apparatets brug og de farer, der kan opstå, forudsat at apparatet er opsat og installeret i den normale driftsposition. Børn mellem 3 og 8 år må ikke sætte stikket i stikdåsen, ikke indstille apparatet og hverken rengøre apparatet eller udføre vedligeholdelsesarbejde, som normalt udføres af brugeren. Børn må ikke lege med apparatet.

2.3 Sikkerhedsforanstaltninger

Sikkerheds- og overvågningsanordninger må ikke fjernes, shuntes eller på anden vis sættes ud af funktion. Anlægget må kun anvendes i teknisk fejlfri stand. Fejl og skader, der påvirker eller kan påvirke sikkerheden, skal omgående afhjælpes på en fagligt korrekt måde.

- ▶ Beskadigede komponenter skal udskiftes med originale Brink-reservedele.

3 Montering og elektrisk tilslutning

Touch-styringen skal fastgøres på væggen med vægbeslaget. Den kan enten placeres direkte på væggen eller på en indbygningsdåse.

3.1 Anbefalinger til montering

- Monter touch-styringen på en indervæg ca. 1,5 m over gulvet.
- Touch-styringen må ikke udsættes for direkte sollys/UV-stråler.

3.2 Montering af vægbeslaget

Vægbeslaget monteres på væggen eller på indbygningsdåsen med de to medfølgende skruer + dyvler ("fingerspændt" montering med skruetrækker).



Før vægbeslaget monteres, skal kablet trækkes gennem den dertil beregnede gennemføring.

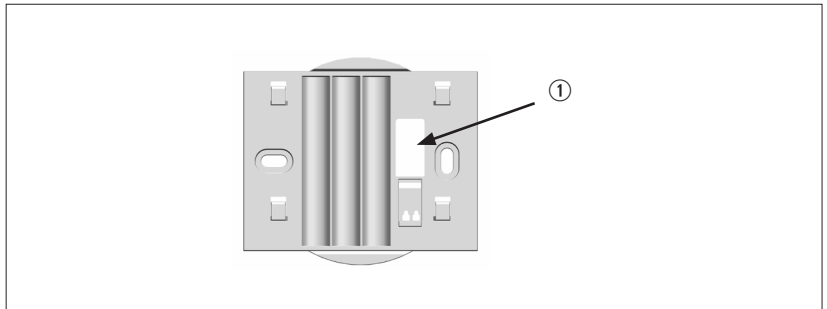

Fig. 3.1 Vægbeslag

① Kabelgennemføring (eBus)

3.3 Elektrisk tilslutning

Touch-styring

Touch-styringen spændingsforsynes ved at forbinde eBus-kablet (topolet) med tilslutningsklemmen på vægsoklen. Polariteten (+/-) er underordnet i den forbindelse. Kabeltværsnit: 0,5-0,8 mm².

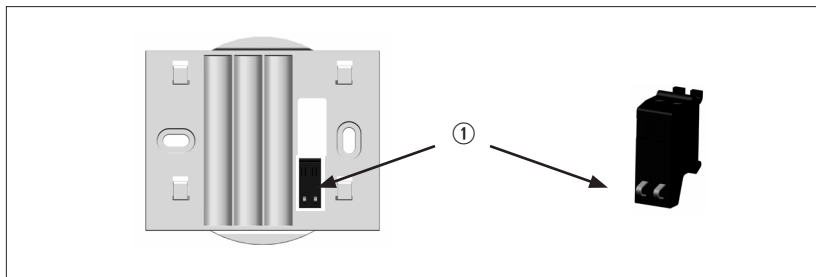

Fig. 3.2 Touch-styringens tilslutningsklemmer (eBus)

① eBus-tilslutningsklemmer (sikret mod omvendt polaritet)

► Tryk på push-klemmerne med en skruetrækker for at føre kablet igennem.

Efter eltilslutningen kan touch-styringen hænges op på de 4 fastgørelseskroge på vægbeslaget (sæt på og skub ned).

3.4 Demontering og vedligeholdelse

3.4.1 Driftsafvikling

Ved afmontering af touch-styringen skal du følge monteringsvejledningen i modsat rækkefølge.

3.4.2 Vedligeholdelse og rengøring

Touch-styringen er vedligeholdelsesfri. Der må ikke anvendes pudsemidler i forbindelse med rengøring. Rengør udelukkende med en fugtig klud.

3.5 Genbrug og bortskaffelse



Må under ingen omstændigheder smides væk med husholdningsaffaldet!

- ▶ I henhold til lovgivningen om bortskaffelse af affald skal følgende komponenter bortskaffes og genbruges på miljøvenlig vis via de relevante indsamlingssteder:
 - Udtjent anlæg
 - Sliddele
 - Defekte komponenter
 - Affald af elektrisk eller elektronisk udstyr
 - Miljøskadelige væsker og olierPå miljøvenlig vis vil sige sorteret i de relevante materialegrupper for at opnå så god genanvendelighed af råstofferne som muligt ved så lav miljøbelastning som muligt.
- ▶ Emballage af karton, genanvendelig plast og fyldmaterialer af plast skal bortskaffes på miljøvenlig vis via relevante genanvendelsessystemer eller genbrugspladser.
- ▶ De gældende nationale eller regionale bestemmelser skal overholdes.











4 Overblik og symboler











Fig. 4.1 Overblik touch-panel

4.1 Symboler på displayet

Symbolerne vises ikke konstant, men er afhængige af driftstilstanden.

| Symbol | Forklaring |
|---|---|
|  | eBus-forbindelse |
|  | Programvalg: Automatisk drift |
|  | Programvalg: Standby |
|  | Ferietilstand (touch-knap) |
|  | Fejl eller filteradvarsel |
|  | Programvalg: Manuel drift (ventilation) |
|  | Afbryd (touch-knap) |
|  | Bekræft (touch-knap) |
|  | Menuen "Parameterliste" (touch-knap) |
|  | Programvalg (touch-knap) |

Overblik og symboler

| Symbol | Forklaring |
|---|--|
|  | Menuen "Tidsprogram" (touch-knap) |
|  | Skift af statusside/eller visnings-/parameterværdier (touch-knapper) |
|  | Formindsk (nominel) værdi (touch-knap) |
|  | Forøg (nominel) værdi (touch-knap) |
|  | Menu (touch-knap) |
| ON OFF | Beskrivelse af, om det valgte tænd-og-sluk-tidspunkt øges ("ON") eller sænkes/slår over på standby ("OFF"). |
|  | Slet tidsprogrammets tænd-/sluktid (touch-knap) |
|  | Ventilationstrin 0 til 3 Bemærk: "4" betyder automatisk drift via f.eks. en overordnet CO ₂ -sensor! |
|  | Programvalg: Boostilstand (ventilation; fra FW4.10) |

5 Idriftsættelse

Efter eltilslutning og montering af touch-styringen starter den automatisk og påbegynder systemkonfiguration.

Hvis der konfigureres et kompatibelt ventilationsanlæg, vises standardvisningen automatisk.

Bemærk:

Hvis touch-styringen skal anvendes til et andet ventilationsanlæg på et senere tidspunkt, skal det først nulstilles! ["Nulstilling"](#) på side 16.

6 Generelt om funktioner



6.1 Tildeling af funktioner

| Funktioner | |
|---|---|
| Indstilling ventilationstrin | x |
| Visning af informationer om apparatets driftsstatus | x |
| Indstil parameterværdier | x |
| Fejlvisning | x |
| Filteradvarsel ventilationsanlæg | x |
| Dags- eller ugetidsprogram for ventilation | x |
| Indstilling og visning af klokkeslæt | x |
| Ferietilstand | x |
| Manuel drift/automatisk drift | x |



Indstillingsmulighederne samt betjeningen kan findes i procesdiagrammerne i bilaget (se kapitel 8)

6.2 Nulstilling

- ▶ Tryk samtidig på /-knapperne i mindst 5 sek. (gælder også, hvis knapperne ikke er tydelige; bortset fra ved tastaturlås!).
- Bogstaverne "rES" vises i displayet i 5 sek.
- Touch-styringen starter og initialiserer derpå igen.



alle indstillinger på touch-styringen går tabt

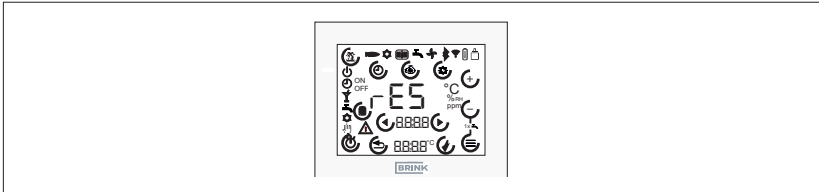





Fig. 6.1 Nulstilling

6.3 Tastaturlås

Displayet kan låses ved at trykke samtidig på /-knapperne (i mindst 5 sek.). Alle ændringsmuligheder er herefter deaktiveret. Symbolerne programvalg, ferietilstand og menu er utydelige. Tastaturlåsen ophæves igen ved enten at trykke på de to /-knapper igen i mindst 5 sek. eller ved at genstarte af touch-styringen.

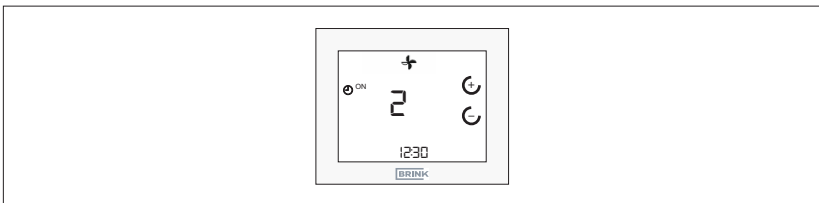

Fig. 6.2 Ophæv tastaturlås

6.4 Energisparetilstand og afstandssensor

6.4.1 Energisparetilstand for touch-styring

Efter 5 min. uden aktivitet skifter touch-styringen til energisparetilstand. I den forbindelse dæmpes baggrundsbelysningen, og kun det aktuelle luftrin samt klokkeslættet vises på displayet.

Sådan forlades energisparetilstand igen

- Touch-styringen registrerer bevægelse, der er ca. 5 cm fra displayet.

6.5 Visning af klokkeslæt

I touch-styringens standardvisning vises i den underste 7-dels-visning det indstillede klokkeslæt.

6.6 Fejlmeddelelse/filteradvarsel

6.6.1 Fejlmeddelelsside

- Se fejlkoder i monteringsvejledningen for det tilsluttede apparat.

Hvis touch-styringen konstaterer en fejl i ventilationsanlægget, vises der en separat fejlmeddelelsside, der angiver fejlkoden.

Anvend /-knapperne til at gå tilbage til standardvisningen fra fejlmeddelelssiden.



Fejlsymbolet vises også på standardvisningen samt på piletasterne til navigation.

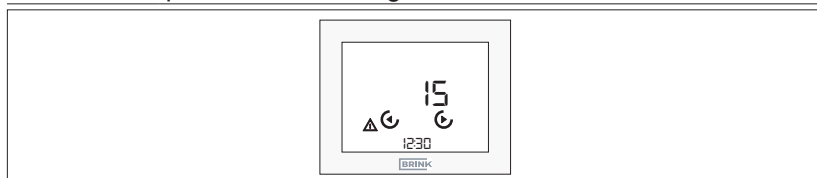

Fig. 6.3 Fejlvisning



Fejlmeddelelser kan ikke kvitteres via touch-styringen!

6.6.2 Filteradvarsel ventilationsanlæg

- ▶ Nulstil filteradvarslen efter udskiftning eller rengøring af filteret/ene.

Hvis der indtræder en filteradvarsel, vises der et separat advarselssymbol. Her vises bogstaverne "FIL" samt det blinkende fejl-/advarselssymbol.

- ▶ Filteradvarslen nulstilles med ↵-knappen.
- ▶ Der skiftes til standardvisning med ↶/↷-knapperne.



På standardvisningen blinker fejl-/advarselssymbolet også som besked.

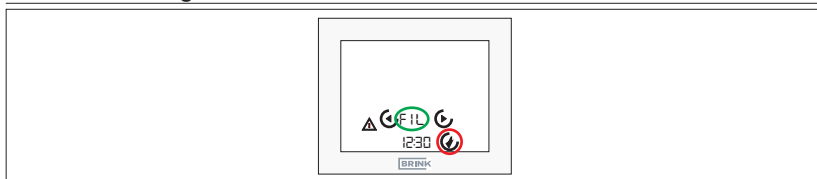









Fig. 6.4 Nulstilling af filteradvarsel





7 Funktioner i ventilationsstyring

7.1 Ventilationstrin

- ▶  Tryk på -knappeerne i standardvisningen for ventilation.
- ▶ Ventilationstrin blinker.
- ▶ Værdien kan ændres igen med -knappeerne.
- ▶ Bekræft ved at trykke på -knappen.
- ▶ Afbrydes ved at trykke på -knappen eller automatisk efter 1 min. uden aktivitet på touch-styringen.

7.2 Programvalg for ventilation

- ▶  Tryk på -knappen i standardvisningen for ventilation.
- ▶ Vælg det ønskede program med -knappeerne.
- ▶ Bekræft ved at trykke på -knappen.
- ▶ Afbrydes ved at trykke på -knappen eller automatisk efter 1 min. uden aktivitet på touch-styringen.

| Symbol | Funktion |
|---|---|
| | Automatisk drift: Skift mellem reduceret ventilation og nominel ventilation. |
|  | Scenarie 1 (inden for tidsprogram): Nominel ventilation |
| | Scenarie 2 (uden for tidsprogram): reduceret ventilation |
|  | Manuel drift: Indstillet ventilationstrin er gældende, indtil dette ændres manuelt |
|  | Festdrift/boosttilstand: Der kan aktiveres intensiv ventilation (trin 3) i et tidsrum, der kan indstilles. Når tidsrummet er udløbet, genaktiveres det programvalg, der tidligere var indstillet. (Kan vælges fra FW4.10) |
|  | En manuel ændring af ventilationstrinnet i automatisk drift gælder kun indtil næste tænd-og-sluk-tid! |

7.3 Menu









- ▶  Tryk på -knappen i standardvisningen

7.3.1 Parameterliste

Her er et uddrag af RM-2-vejledningen:

| Indeks | Betydning | Indstillingsområde | Fabrik-sindstilling |
|--------|--|--|---------------------|
| P 01 | Time | 00:00-23:59 | 00:00 |
| P 02 | Ugedag | 1-7 (mandag-søndag) | 1 |
| P 03 | Type af tidsprogram | 0-1 (0 = dagsprog. 1 = ugeprog.) | 0 |
| P 46 | Bypassstemperatur (som ventilationsanlæg) | 15 °C-35 °C | 24 °C |
| P 64 | Lysstyrke display | 0- 3 | 3 |

7.3.2 Parameterliste

- ▶ Tryk på -knappen for at åbne parameterlisten.
- ▶ Naviger i parameterlisten med /-knapperne.
- ▶ Vælg et parameter ved at trykke på /-knapperne for at åbne redigeringstilstanden.
- ▶ Værdien kan ændres igen med /-knapperne.
- ▶ Bekræft ved at trykke på -knappen.
- ▶ Afbrydes ved at trykke på -knappen eller automatisk efter 1 min. uden aktivitet på touch-styringen.

7.3.3 Tidsprogram

► Tryk på -knappen.

- Alle yderligere indstillinger kan aflæses i figurerne i kapitel 8.3 i bilagene.
- Generel info om tidsprogrammet.

Der er et separat dags- eller ugeprogram (alt efter indstilling af parameter P 03) til ventilation:

- Der skiftes mellem ventilationstrinnene nominal ventilation: trin 2 (ON), og reduceret ventilation: trin 1 (OFF).

For hvert tænd-og-sluk-program kan der pr. dag indstilles op til 3 tænd-og-sluk-blokke (3 tænd-og-sluk-tider (ON), 3 tænd-og-sluk-tider (OFF)).

| Tænd-og-sluk-tidspunkt Fabriksindstilling | Status | Tid Ventilation |
|--|------------|--------------------|
| 1 | Start (ON) | 6:00 |
| 1 | Slut (OFF) | 22:00 |

| Tænd-og-sluk-tidspunkt Indstilling | Status | Tid Ventilation |
|---------------------------------------|------------|--------------------|
| 1 | Start (ON) | |
| 1 | Slut (OFF) | |
| 2 | Start (ON) | |
| 2 | Slut (OFF) | |
| 3 | Start (ON) | |
| 3 | Slut (OFF) | |

Tab. 7.1 Tænd-og-sluk-tider

7.4 Ferietilstand

- ▶  Tryk på -knappen i standardvisningen.
- ▶ Indstil perioden med knapperne \oplus/\ominus (fra 15 min. til 99 dage).
- ▶ Indtast og bekræft ved at trykke på \checkmark -knappen.
- ▶ Gå tilbage eller afbryd ved at trykke på \ominus -knappen – ellers sker det automatisk efter 1 min. uden aktivitet på RM-2 eller 30 sek. på RM-2 Wireless.
- ▶ Afslut ferietilstand
 - Automatisk efter udløb af tiden.
 - Aktiv afslutning:
 - ▶ Tryk på ferieknappen. "OFF" vises i displayet.
 - ▶ Bekræft ved at trykke på \checkmark -knappen.

| Symbol | Funktion |
|---|---|
|  | Ferietilstand: Fugtbeskyttelse med ventilation i forudindstillet periode (fra 15 min. til 99 dage). |



7.5 Festdrift/boosttilstand

- ▶  Tryk på -knappen på programvalget.
- Aktivering af funktionen, se kapitel 7.2.



| Symbol | Funktion |
|---|--|
|  | Boosttilstand: Der kan aktiveres intensiv ventilation (trin 3) i et tidsrum, der kan indstilles. Når tidsrummet er udløbet, genaktiveres det programvalg/ventilationstrin, der tidligere var indstillet. (Kan vælges fra FW4.10) |

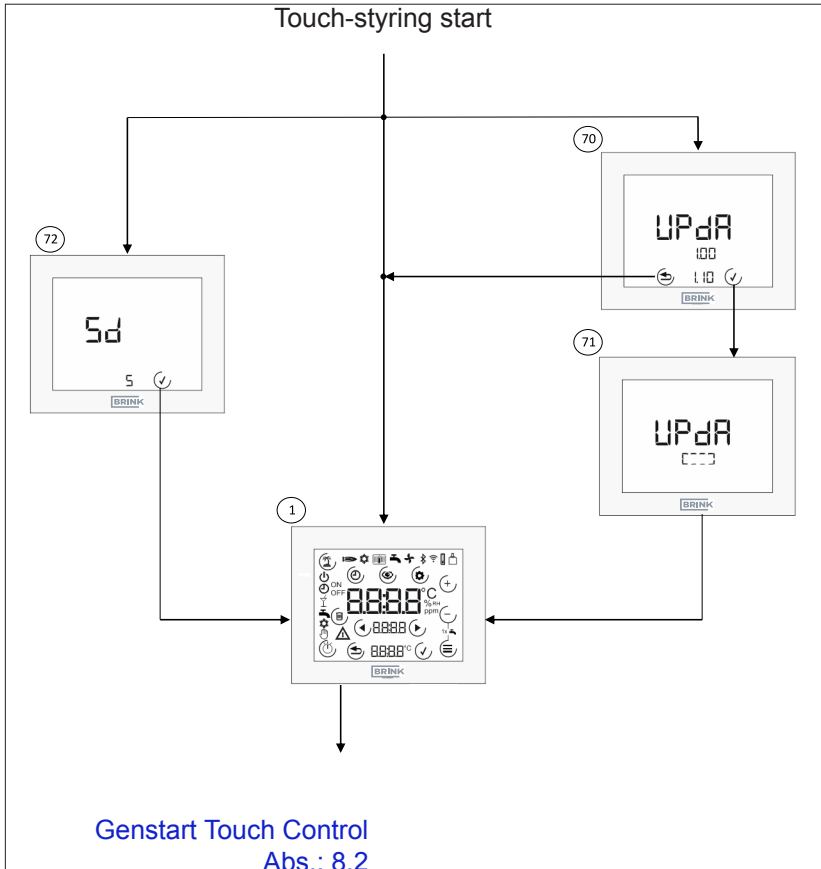

8 Bilag

8.1 Idriftsættelse af touch-styring



- ① **Startskærm.** Vises efter aktivering af touch-styringen, hvis der ikke er isat et SD-kort, eller hvis der ikke er touch-styringsfirmware (FW) på SD-kortet. Alle symboler vises i 2 sekunder.
- ⑦⑩ **Opdater touch-styring.** Vises, hvis SD-kortet er isat, og FW SD-kort > FW touch-styring. Den aktuelle FW (foroven) og den nye FW (forneden) vises. Opdateringen kan udføres med -knappen og springes over med -knappen.
- ⑦① **Udfør opdatering.** Mens opdateringen udføres, vises der en firkant.
- ⑦② **Glem SD-kort.** Hvis der efter genstarten registreres et SD-kort med FW SD-kort ≤ FW touch-styring, vises beskeden "Sd" i 5 sek. (tiden løber ud). Skærbilledet kan springes over med -knappen.

8.2 Genstart Touch Control

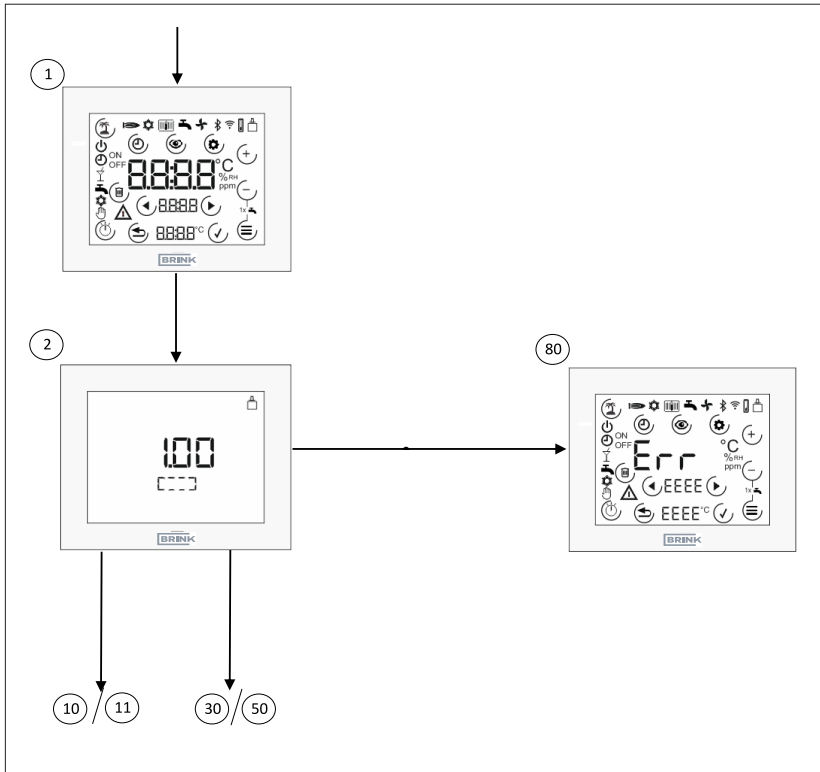

- ① **Startskærm.** Vises efter aktivering af touch-styringen, hvis der ikke er isat et SD-kort, eller hvis der ikke er touch-styringsfirmware (FW) på SD-kortet. Alle symboler vises i 2 sekunder.
- ② **Initialisering af ventilationssystem.** Touch-styringen opretter eBus-forbindelse og søger efter Brink-komponenter i systemet. I løbet af søgeprocessen vises der en firkant, og den aktuelle FW-version vises.
- ⑧⑩ **Fejlmeddelelsseside.** vises, hvis der efter første idriftsættelse ikke registreres noget kompatibelt Brink-system, eller hvis det tilknyttede ventilationsanlæg ikke registreres ved funktionen regulator.

8.3 Indstilling ventilationstrin

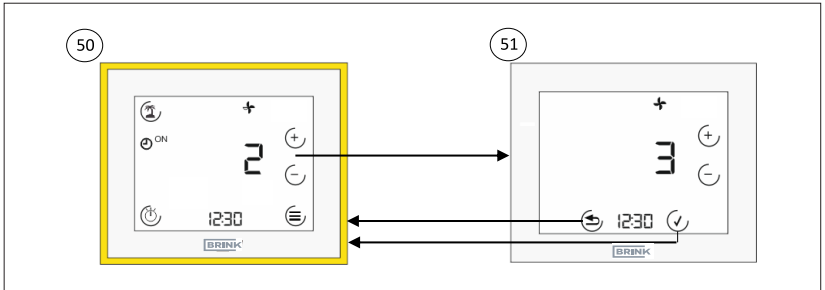

- ⑤① **Standardvisning for ventilation.** Visningen angiver det aktuelle ventilationstrin (tal + symbol) samt ventilationsanlæggets programvalg. Der kan åbnes forskellige undermenuer.
- ⑤② **Indstilling af ventilationstrin.** Ventilationstrinnet kan indstilles (værdi blinker) med knapperne \oplus/\ominus . Værdien accepteres med \checkmark -knappen eller afvises med \otimes -knappen.

8.4 Programvalg

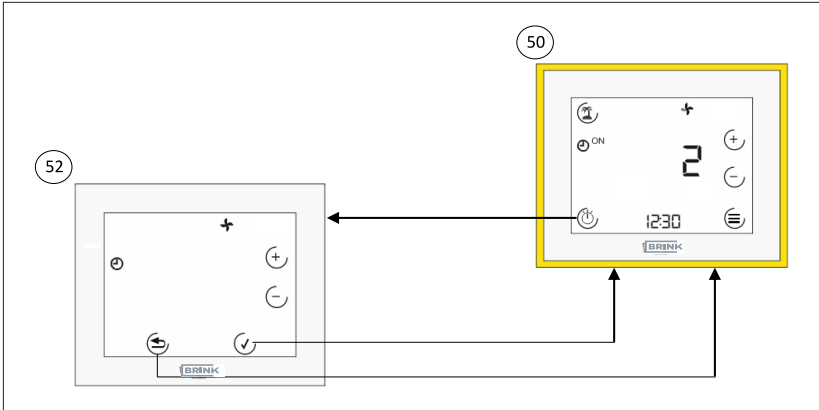

- ⑤① **Standardvisning for ventilation.** Visningen angiver det aktuelle ventilationstrin (tal + symbol) samt ventilationsanlæggets programvalg. Der kan åbnes forskellige undermenuer.
- ⑤② **Programvalg for ventilation.** Der skiftes mellem automatisk drift og manuel drift (værdi blinker) med \oplus / \ominus -knappen. Programmet bekræftes med \checkmark -knappen og afvises med \leftarrow -knappen.

8.5 Ferietilstand

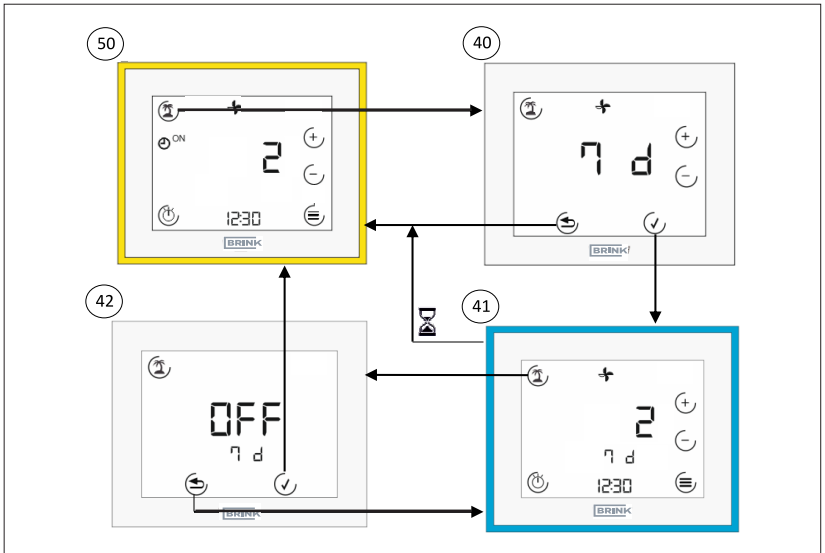

- ⑤0 **Standardvisning for ventilation.** Visningen angiver det aktuelle ventilationstrin (tal + symbol) samt ventilationsanlæggets programvalg. Der kan åbnes forskellige undermenuer.
- ④0 **Feretilstand – varighed.** Når der trykkes på ferieknappen, skal der fastlægges et tidsrum for, hvor længe ferietilstanden skal være aktiv. Dette kan gøres med \oplus/\ominus -knappen. Bekræft med \checkmark -knappen, eller afbryd handlingen med ↶ -knappen.
- ④1 **Feretilstand – aktiv.** Samme indstillingsmuligheder som i standardvisningen. Den resterende tid vises under rumtemperaturen. Feriesymbolet blinker, når ferietilstanden er aktiv. Ferietilstanden forlades ved igen at trykke på ferieknappen (inkl. bekræftelse) eller automatisk, når tiden udløber.
- ④2 **Feretilstand – afslut.** Ferietilstanden kan afsluttes ved at trykke på \checkmark -knappen ("OFF").

8.6 Menu

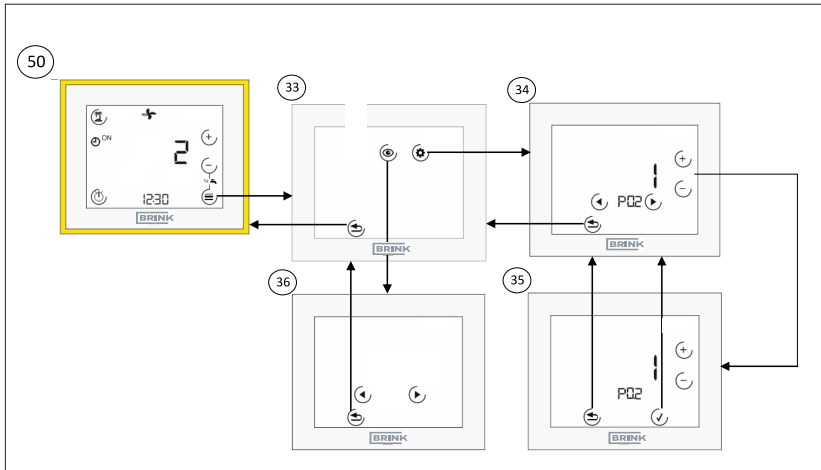

- ⑤① **Standardvisning for ventilation.** Visningen angiver det aktuelle ventilationstrin (tal + symbol) samt ventilationsanlæggets programvalg. Der kan åbnes forskellige undermenuer. Se punkt 44 (kapitel 8.6.1) eller punkt 48 (kapitel 8.6.2).
- ③③ **Menu.** I menuen kan der vælges mellem parameterverdier og indstilling af tidsprogrammet. Se punkt 44 (kapitel 8.6.1) eller punkt 48 (kapitel 8.6.2).
- ③④ **Parameterverdier.** Der skiftes mellem parametrene med piletasterne. I behandlingstilstand skiftes der mellem parametrene med \oplus/\ominus -knappen.
- ③⑤ **Behandlingstilstand parametre.** Værdien for parameteret kan ændres (værdi blinker) med \oplus/\ominus -knappen. Værdien accepteres med \checkmark -knappen eller afvises med ⊗ -knappen.

8.7 Tidsprogrammer

8.7.1 Dagsprogram

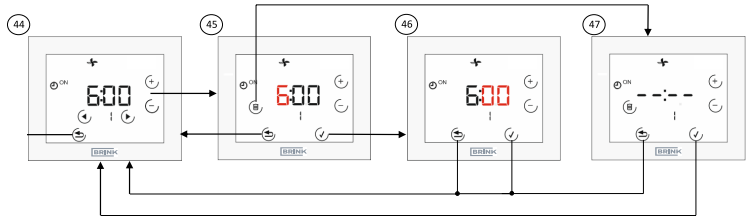

- ④④ **Indstil tidsprogram for en dag.** Der kan skiftes mellem tænd-og-sluk-tidspunkterne med piletasterne (1, ON; 1, OFF;...3, OFF), og det aktuelle valg blinker. I behandlingstilstanden skiftes timen med knapperne + og -. Tænd-og-sluk-tiden (ON + OFF!) slettes med skraldespandssymbolet.
- ④⑤ **Behandlingstilstand time.** Timen indstilles (værdi blinker) med \oplus/\ominus -knappen. Værdien accepteres med \checkmark -knappen eller afvises med \otimes -knappen.
- ④⑥ **Behandlingstilstand minutter.** Minutterne indstilles (værdi blinker) med \oplus/\ominus -knappen. Værdien accepteres med \checkmark -knappen eller afvises med \otimes -knappen.
- ④⑦ **Slet tænd-og-sluk-tid.** Sletningen af den viste tænd-og-sluk-blok bekræftes med \checkmark -knappen eller beholdes med \otimes -knappen.

8.7.2 Ugeprogram

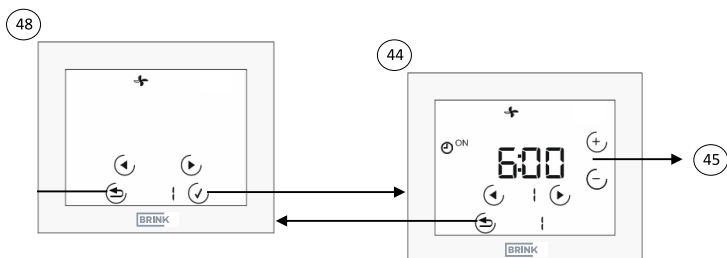

- ④⑧ **Valgmenu ugedag** (kun tilgængelig, når P03 = 1). Ugedagen kan vælges (værdi blinker) med piletasterne. Følgende gælder: 1 = mandag...7 = søndag Derefter gælder samme fremgangsmåde som ved dagsprogram dog med den forskel, at den nederste linje viser ugedagen.
- ④④ **Indstil tidsprogram for en dag.** Der kan skiftes mellem tænd-og-sluk-tidspunkterne med piletasterne (1, ON; 1, OFF;...3, OFF), og det aktuelle valg blinker. I behandlingstilstanden skiftes timen med knapperne + og -. Tænd-og-sluk-tiden (ON + OFF!) slettes med skraldespandssymbolet.

8.8 Tekniske data

| Beskrivelse | |
|--|-------------------------|
| Kapslingsklasse | IP20 |
| Beskyttelsesklasse | III |
| Driftsspænding | 9-24 V (eBus) |
| Omgivelsestemperatur under drift | 0-60 C° |
| Opbevaringstemperatur | -30-70 C° |
| Luftfugtighed under drift (ikke kondenserende) | 20-90 % rF |
| Maks. strømforbrug | 40 mA |
| Gangreserve for tænd-og-sluk-ur | 48 t |
| Kommunikation og spændingsforsyning via tolederledning | 0,5-0,8 mm ² |
| Tilsmudsningsgrad | 2 |
| Temperatur for kugletryksprøvning | 75 °C |

9 EU-OVERENSSTEMMELSESESRKLÆRING

(iht. ISO/IEC 17050-1)

Udsteder: **Brink Climate Systems B.V.**
Adresse: Postbus 11
NL-7950 AA Staphorst, Nederland

Produkt: Touch-styring

Det ovenfor beskrevne produkt overholder kravene i de følgende dokumenter:

Touch-styring:

EN 60730-1:2016
EN 60730-2-11:2008
EN 60950-1:2006+A11:2009+A1:2010+A12:2011+A2:2013+AC:2011
EN 301489-1 V2.2.0
EN 301489-3 V2.1.1
EN 301489-17 V3.2.0
EN 300328 V2.1.1

I henhold til bestemmelserne i følgende direktiver

2014/35/EU (lavspændingsdirektivet)
2011/65/EU (RoHS2-direktivet)
2014/30/EU (EMC-direktivet)

kendetegnes produktet på følgende måde:



Producenten er alene ansvarlig for udstedelse af overensstemmelseserklæringen.
Staphorst, 14.06.2021

A handwritten signature in black ink, appearing to be 'A. Hans', written in a cursive style.

*A. Hans,
Direktør*

10 Noter

WWW.BRINKAIRFORLIFE.NL

BRINK

Air for life

BRINK CLIMATE SYSTEMS B.V.

Wethouder Wassebaliestraat 8 7951 SN Staphorst Nederland
Postbus 11 NL-7950 AA Staphorst Nederland
T. +31 (0) 522 46 99 44
F. +31 (0) 522 46 94 00
info@brinkclimatesystems.nl
www.brinkclimatesystems.nl

617298-B