



*Air for life*

## Prescriptions d'installation

Capteur de CO<sub>2</sub> sans fil  
Français



# Sommaire

1 Manuel d'utilisation. . . . .	3
1.1 Description Capteur de CO <sub>2</sub> sans fil. . . . .	3
1.2 Contenu de la livraison. . . . .	4
2 Caractéristiques techniques. . . . .	5
2.1 Spécification générale du produit. . . . .	5
2.2 Influences de l'environnement. . . . .	5
2.3 Présentation des commandes. . . . .	6
3 Montage. . . . .	7
3.1 Montage mural du Capteur de CO <sub>2</sub> sans fil. . . . .	7
3.2 Retirer le Capteur de CO <sub>2</sub> sans fil du support mural. . . . .	8
3.3 Utilisation d'un autre cadre (option). . . . .	9
4 Mise en service. . . . .	10
4.1 Connexion du Capteur de CO <sub>2</sub> sans fil avec un émetteur-récepteur USB (appariage). . . . .	10
4.2 Remise aux réglages d'usine Capteur de CO <sub>2</sub> sans fil. . . . .	11
5 Informations supplémentaires Capteur de CO <sub>2</sub> sans fil. . . . .	12
5.1 Connexion d'un contrôleur/capteur supplémentaire avec l'émetteur-récepteur USB (appariage). . . . .	12
5.2 Capteur de CO <sub>2</sub> , généralités. . . . .	14
5.3 Réglages du capteur de CO <sub>2</sub> sur l'appareil de ventilation. . . . .	15
5.4 Vérifier les valeurs de CO <sub>2</sub> sur l'appareil de ventilation. . . . .	15
5.5 Échec. . . . .	15
6 Entretien. . . . .	16
6.1 Maintenance générale. . . . .	16
7 Environnement. . . . .	17
8 Dépannage et garantie. . . . .	18
8.1 Garantie. . . . .	18
9 Déclaration de conformité. . . . .	19

# 1 Manuel d'utilisation

Chère cliente, cher client,

Nous vous remercions d'avoir choisi notre Capteur de CO<sub>2</sub> sans fil/ Ce manuel d'utilisation réunit toutes les informations nécessaires pour vous familiariser rapidement avec le produit. Veuillez les lire attentivement avant d'utiliser le produit. Ce manuel d'utilisation est destiné à l'installateur et à l'utilisateur final du Capteur de CO<sub>2</sub> sans fil.

Prenez bien soin de ce manuel d'utilisation ! Pour en savoir plus ou pour commander des manuels, veuillez contacter :

Brink Climate Systems B.V.

P.O. Box 11

NL-7950 AA, Staphorst, Pays-Bas

T: +31 (0) 522 46 99 44

F: +31 (0) 522 46 94 00

E: info@brinkclimatesystems.nl

www.brinkclimatesystems.nl

## 1.1 Description Capteur de CO<sub>2</sub> sans fil

Utilisation conforme et non conforme.

Ce manuel concerne le Capteur de CO<sub>2</sub> sans fil (voir D dans l'image ci-dessous). Le Capteur de CO<sub>2</sub> sans fil ne doit être utilisé qu'en combinaison avec des produits approuvés par Brink Climate Systems B.V. Le Capteur de CO<sub>2</sub> sans fil ne peut être utilisé qu'avec un appareil de récupération de chaleur équipé d'une connexion USB et produit après juillet 2022 ! Le Capteur de CO<sub>2</sub> sans fil est une télécommande sans fil permettant de faire fonctionner votre système de ventilation. Cette télécommande indique également quand le ou les filtres doivent être remplacés/nettoyés ou en cas de dysfonctionnement du système de ventilation. Brink fournit une gamme de télécommandes/capteurs sans fil qui entrent en contact avec une unité de récupération de chaleur au moyen d'un émetteur-récepteur USB. Cette gamme se compose des 5 types suivants de commandes/capteurs sans fil (A-E)

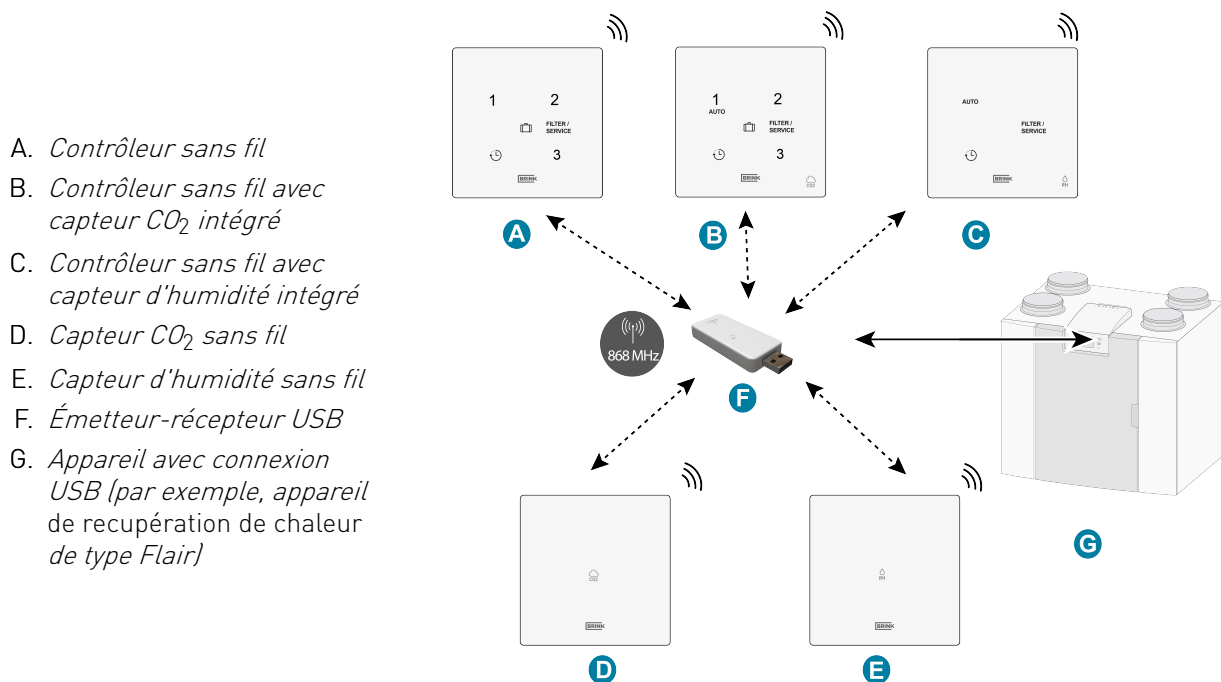

La commande de l'appareil de récupération de chaleur connecté s'effectue en appuyant sur l'un des boutons sur le Capteur de CO<sub>2</sub> sans fil.

Pour l'explication des boutons du Capteur de CO<sub>2</sub> sans fil, voir → [Présentation des commandes](#) page 6 .

Le Capteur de CO<sub>2</sub> sans fil doit toujours être utilisé avec un émetteur-récepteur USB sur l'appareil de récupération de chaleur ; une combinaison de plusieurs capteurs/contrôleurs sur un émetteur-récepteur USB est possible.

Les boutons 1 à 4 sont utilisés pour associer un capteur/contrôleur à l'émetteur-récepteur USB ; chaque capteur/contrôleur se voit attribuer un numéro NODE ID sous lequel le capteur/contrôleur est enregistré dans le de récupération de chaleur. Au total, il est possible d'associer un maximum de 12 contrôleurs/capteurs à un émetteur-récepteur (4 contrôleurs maximum, 4 capteurs de CO<sub>2</sub> maximum et 4 capteurs d'humidité maximum).

**Note :** Un contrôleur avec un capteur de CO<sub>2</sub> intégré est considéré comme un capteur de CO<sub>2</sub> et un contrôleur avec un capteur d'humidité intégré sera considéré comme un capteur d'humidité.

Lorsqu'un ou plusieurs capteurs de CO<sub>2</sub> sont connectés à l'appareil de récupération de chaleur, celui-ci ventile en fonction des conditions définies par le ou les capteurs de CO<sub>2</sub> connectés.

Si plusieurs contrôleurs/capteurs sont utilisés, le contrôleur/capteur qui demande le niveau de ventilation le plus élevé est toujours prioritaire.

Lorsque le mode vacances (  ) est utilisé (uniquement si cette option est disponible), le contrôle de l'humidité / du CO<sub>2</sub> (uniquement si applicable) n'est pas effectif !

Les quantités de flux d'air associées aux réglages de ventilation doivent toujours être réglées sur l'appareil connecté et ne peuvent pas être ajustées sur le Capteur de CO<sub>2</sub> sans fil. Pour les réglages de la ventilation, voir le manuel d'installation de l'appareil de récupération de chaleur connecté concerné.

## 1.2 Contenu de la livraison

Vérifiez que le Capteur de CO<sub>2</sub> sans fil livré est complet et n'est pas endommagé.

*Le contenu de la livraison du Capteur de CO<sub>2</sub> sans fil se compose des éléments suivants :*

1. Capteur de CO<sub>2</sub> sans fil
2. Cadre
3. Support mural
4. Vis de montage
5. Alimentation électrique permanente (230V~/5V=)
6. Informations succinctes avec code QR vers le manuel en ligne

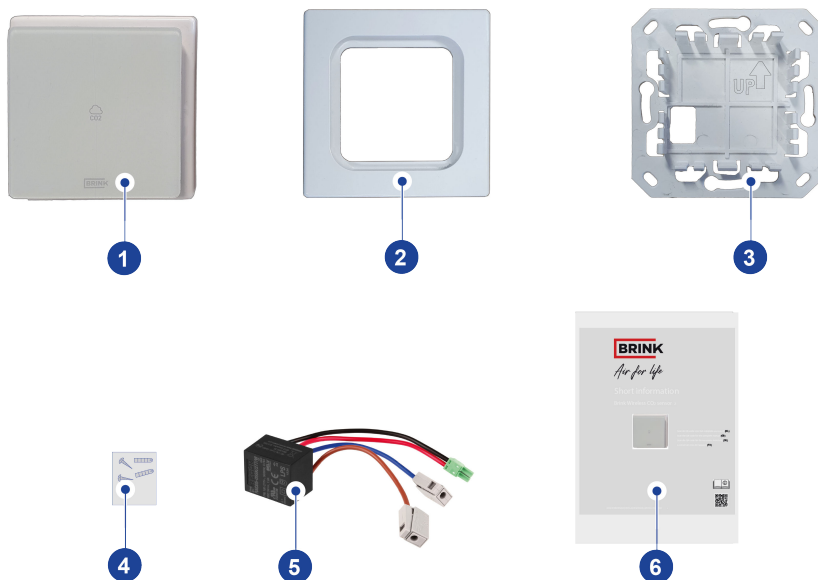

# 2 Caractéristiques techniques

## 2.1 Spécification générale du produit

### Description du produit

Nom : Capteur de CO<sub>2</sub> sans fil

### Spécifications techniques du produit

Tension de fonctionnement : 5 V

Classe de protection : IP21

Gamme en PPM : 400 - 5000

Fréquence : 868 MHz

Couleur : RAL 9010 (blanc)

### Conditions ambiantes

Température ambiante : 0 °C à 50 °C

Température de stockage : -20 °C à 60 °C

Humidité : 0 % à 90 %.

Autre : Pour une utilisation à l'intérieur

Plage : 300 m (champ libre ; hauteur de 1 mètre)

## 2.2 Influences de l'environnement

Le Capteur de CO<sub>2</sub> sans fil doit être placé et utilisé dans un espace présentant des conditions ambiantes correctes pour un bon fonctionnement. Le Capteur de CO<sub>2</sub> sans fil ne peut être installé qu'à l'intérieur, mais pas à proximité d'une source de chaleur, d'un radiateur, dans un environnement extrêmement humide. Le Capteur de CO<sub>2</sub> sans fil ne doit pas non plus être exposé à une chaleur de radiation directe (lumière du soleil). Le Capteur de CO<sub>2</sub> sans fil ne doit pas non plus être monté à proximité d'un champ magnétique. Cela pourrait endommager les composants internes.

## 2.3 Présentation des commandes

Le Capteur de CO<sub>2</sub> sans fil possède quatre boutons invisibles (capacitifs). Chaque bouton est équipé d'une LED (blanche).

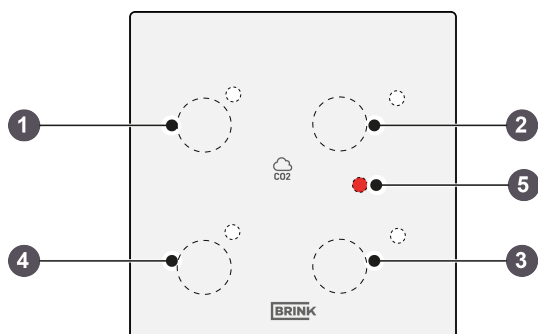

1. *Bouton 1 - Non visible mais disponible pour « node ID » pendant l'appairage.*
2. *Bouton 2 - Non visible mais disponible pour « node ID » pendant l'appairage.*
3. *Bouton 3 - Non visible mais disponible pour « node ID » pendant l'appairage.*
4. *Bouton 4 - Non visible mais disponible pour « node ID » pendant l'appairage.*
5. *LED d'indication de défaut*

### Boutons 1, 2, 3 et 4

Lorsque les boutons 1, 2, 3 et 4 (non visibles) sont actionnés pour un « node ID » (voir → [Connexion du Capteur de CO<sub>2</sub> sans fil avec un émetteur-récepteur USB \[appairage\]](#) page 10 ), la LED blanche placée à côté de ces boutons clignote une fois pour confirmer « l'actionnement du bouton ».

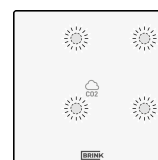

### LED de défaut

Cette LED rouge indique qu'un dysfonctionnement s'est produit dans la connexion sans fil.

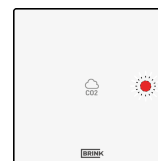

# 3 Montage

## 3.1 Montage mural du Capteur de CO<sub>2</sub> sans fil

Vous devez effectuer les **étapes 1 à 5** pour assembler le Capteur de CO<sub>2</sub> sans fil.

Un exemple de contrôleur sans fil est présenté dans cette section, mais les autres contrôleurs/capteurs sans fil sont assemblés de la même manière.



### Avertissement !

Débranchez toujours l'alimentation secteur 230 V. lors du raccordement d'une alimentation électrique permanent!

Lors du montage de l'alimentation électrique permanent, le support mural doit être fixé à une boîte électrique murale (Ø 55 mm).

Connectez le alimentation électrique permanent (A) avec le Capteur de CO<sub>2</sub> sans fil (B) conformément au schéma de câblage.

Les 5 étapes ci-dessous doivent être effectuées pour connecter le alimentation électrique permanent :

### Étape 1

- Placez le alimentation électrique permanent dans le boîtier mural.
- L'alimentation électrique de 230V doit être connectée aux connecteurs gris montés en usine. Dénudez le fil sur une longueur d'environ 7 mm.

### Étape 2

- Vissez le support mural sur le boîtier mural et faites passer les fils rouge et noir, y compris le connecteur vert monté, par le trou carré dans la plaque de support.



### Remarque !

**La flèche vers le haut sur le support mural doit être dirigée vers le haut !**

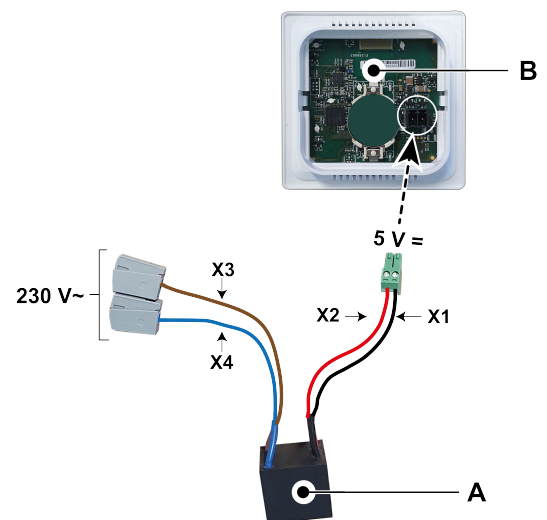

A. Alimentation électrique permanent (230V~/5V=)

B. Capteur de CO<sub>2</sub> sans fil

X1 = noir  
X2 = rouge  
X3 = brun  
X4 = bleu

### Étape 3

- Après avoir fait passer le fil rouge et noir avec le connecteur vert à travers le cadre, connectez-le au connecteur situé à l'arrière du Capteur de CO<sub>2</sub> sans fil.
- Le retrait de la pile (si montée) n'est pas obligatoire mais recommandé.

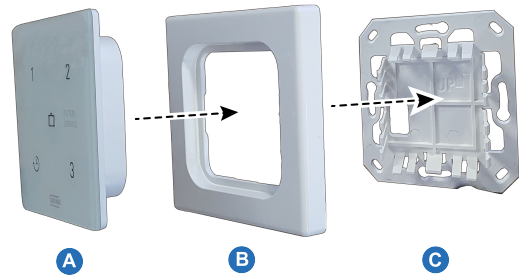

### Étape 4

- Engagez le Capteur de CO<sub>2</sub> sans fil (A) avec les fils rouges et noirs connectés et le cadre (B) sur le support mural (C).
- Après avoir monté le Capteur de CO<sub>2</sub> sans fil sur le support mural, retirez le film de l'avant.
- Rebranchez le courant de 230 V.



### Étape 5

- Lorsque le Capteur de CO<sub>2</sub> sans fil a été fixé au mur l'émetteur-récepteur USB\* peut être placé dans le port USB de l'appareil qui doit être connecté avec le Capteur de CO<sub>2</sub> sans fil. Pour connecter l'émetteur-récepteur USB avec l'appareil de récupération de chaleur, voir → [Connexion d'un contrôleur/capteur supplémentaire avec l'émetteur-récepteur USB \[appareillage\]](#) page 12 .



\* L'émetteur-récepteur USB n'est pas inclus dans la livraison du Capteur de CO<sub>2</sub> sans fil et doit être commandé séparément !



#### Remarque!

Une fois que le contrôleur/capteur sans fil est alimentée, les 5 LED de la contrôleur/capteur clignotent.

## 3.2 Retirer le Capteur de CO<sub>2</sub> sans fil du support mural

Pour retirer le Capteur de CO<sub>2</sub> sans fil du support mural, saisissez l'avant du Capteur de CO<sub>2</sub> sans fil par les bords et retirez-le doucement du mur.

*Un exemple de contrôleur sans fil est présenté dans cette section, mais d'autres contrôleurs/capteurs sans fil peuvent être retirés du support mural de la même manière.*

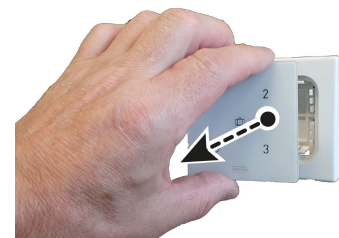



### 3.3 Utilisation d'un autre cadre (option)

Le Capteur de CO<sub>2</sub> sans fil se compose d'un support mural (C), d'un cadre (B) et du contrôleur sans fil (A). Le support mural (C) est conçu de telle manière qu'un grand nombre de cadres d'autres fournisseurs peuvent également être utilisés.

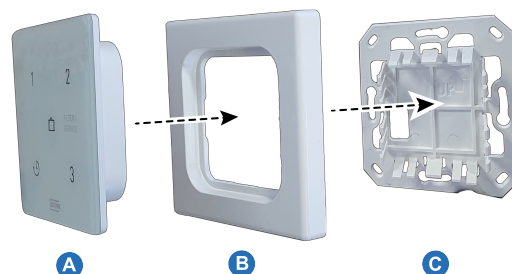

Les produits sont fournis avec un cadre Brink en standard. Ce cadre peut être remplacé par des cadres d'autres fabricants et séries. L'apparence et les tolérances varient selon les fabricants. Les types de cadres suivants peuvent être utilisés à la place du cadre standard :

- A. Gira - System 55
- B. Busch Jaeger Balance/Reflex SI
- C. Jung AS
- D. Siemens Delta
- E. Berker S.1
- F. Merten System M

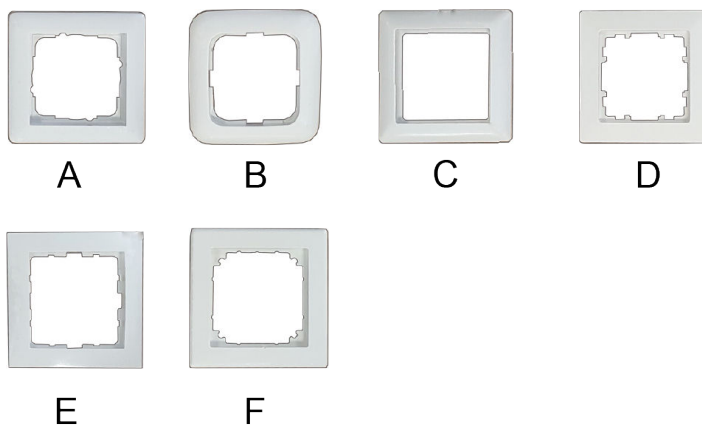

*Les cadres alternatifs mentionnés ci-dessus ne sont pas inclus dans le programme de livraison Brink !*

# 4 Mise en service

## 4.1 Connexion du Capteur de CO<sub>2</sub> sans fil avec un émetteur-récepteur USB (appairage)

Le Capteur de CO<sub>2</sub> sans fil peut être utilisé comme une extension d'un ensemble de contrôleur sans fil et d'un émetteur-récepteur USB.

Lorsque le Capteur de CO<sub>2</sub> sans fil est monté sur le mur et que l'émetteur-récepteur USB est placé dans l'appareil de récupération de chaleur (voir image de droite), le Capteur de CO<sub>2</sub> sans fil peut être connecté (appairage). Pour le de récupération de chaleur équipé d'un écran, le symbole USB (  ) est visible pour confirmer que l'émetteur-récepteur USB a été "reconnu" ; pour un de l'appareil de récupération sans écran, ce symbole USB sera visible dans l'application. Si le symbole USB n'est pas visible, votre le de l'appareil de récupération de chaleur est probablement équipé d'une version logicielle antérieure à juillet 2022 et il n'est pas possible de connecter le Capteur de CO<sub>2</sub> sans fil.

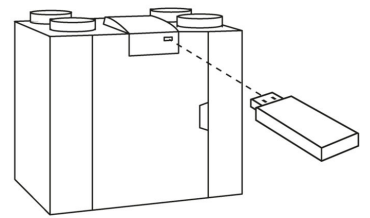

Suivez les étapes décrites ci-dessous :

### Étape 1

Allumez l'alimentation principale à l'appareil de récupération de chaleur .

### Étape 2

Appuyez sur le bouton d'appairage de l'émetteur-récepteur USB (plus de 3 secondes et moins de 10 secondes).

La LED verte de l'émetteur-récepteur USB commence à clignoter (1x par seconde). Le mode d'appairage est actif pendant 10 minutes.

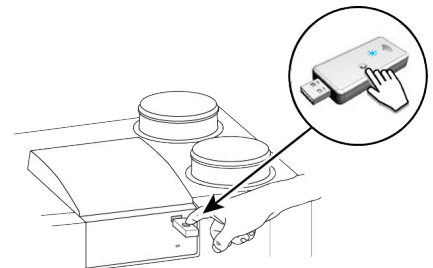

### Étape 3

Appuyez sur le bouton d'appairage (plus de 2 secondes et moins de 10 secondes) sur la partie inférieure du contrôleur (à travers un petit trou), par exemple avec l'extrémité d'un trombone. Lorsque le bouton d'appariement est correctement enfoncé, on ressent un "clic".

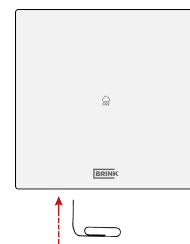

L'appariement est activé lorsque les LED (4 pcs) s'allument à tour de rôle (0,5 seconde allumé et la suivante s'allume lorsque la précédente s'éteint).

Si l'appariement ne réussit pas, rétablir les réglages d'usine de Capteur de CO<sub>2</sub> sans fil et essayer à nouveau d'appairer Capteur de CO<sub>2</sub> sans fil.

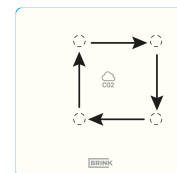

## Étape 4

Choisissez sous quel numéro le capteur doit être enregistré en configurant un « NODE ID » ; appuyez sur l'un des quatre boutons du Capteur de CO<sub>2</sub> sans fil. Par exemple, si vous appuyez sur le bouton 1, la LED 1 clignotera une fois.

En haut à gauche se trouve le numéro 1, dans le sens des aiguilles d'une montre se trouvent les numéros 2, 3 et 4 respectivement.

Lorsqu'il y a d'autres contrôleurs ou de capteurs sans fil à connecter avec l'appareil, appuyez sur un bouton différent (invisible) ; le numéro du bouton est également le nombre d'accessoires connectés dans le menu de l'appareil. Si l'appariage ne réussit pas, retournez à l'étape 3. Vérifiez également l'émetteur-récepteur USB.

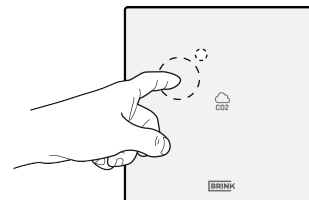

Les quantités de débit d'air associées aux réglages de ventilation doivent toujours être réglées sur l'appareil de récupération de chaleur connecté et ne peuvent pas être ajustées sur le Capteur de CO<sub>2</sub> sans fil.

Pour les réglages du Capteur de CO<sub>2</sub> sans fil, voir → [Réglages du capteur de CO<sub>2</sub> sur l'appareil de ventilation](#) page 15 ; référez-vous également au manuel d'installation de l'appareil de récupération de chaleur concerné.

## 4.2 Remise aux réglages d'usine Capteur de CO<sub>2</sub> sans fil

Il est possible de rétablir sur le Capteur de CO<sub>2</sub> sans fil les paramètres d'usine.

Effectuez les actions suivantes pour le(s) contrôleur(s) et l'émetteur-récepteur USB :

### Réglage d'usine du contrôleur

- Appuyez sur le bouton d'appariement (par exemple avec l'extrémité d'un trombone) pendant plus de 20 secondes. Lorsque le bouton d'appariement est correctement enfoncé, on ressent un "clic".
- Pour confirmer cette réinitialisation, toutes les LED clignoteront deux fois.
- Toutes les informations d'appariement ont été supprimées du Capteur de CO<sub>2</sub> sans fil.

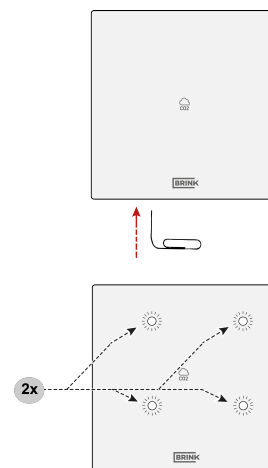

### Réglage d'usine émetteur-récepteur USB

- Appuyez sur le bouton de l'émetteur-récepteur USB pendant plus de 20 secondes.
- Pour confirmer cette réinitialisation, la LED verte de l'émetteur-récepteur USB clignote deux fois.
- Toutes les informations d'appariement ont été supprimées de l'émetteur-récepteur USB.

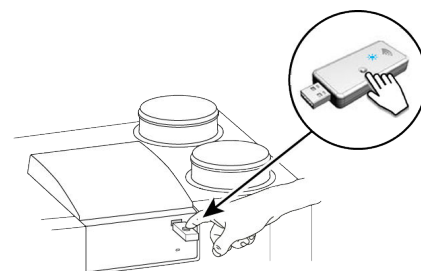

# 5 Informations supplémentaires

## Capteur de CO<sub>2</sub> sans fil

### 5.1 Connexion d'un contrôleur/capteur supplémentaire avec l'émetteur-récepteur USB (appariage)

Pour connecter un autre contrôleur ou capteur à l'appareil de récupération de chaleur, suivez les étapes décrites ci-dessous :

#### Étape 1

Allumez l'alimentation principale à l'appareil de récupération de chaleur.

#### Étape 2

Appuyez sur le bouton d'appariement sur l'émetteur-récepteur USB (plus de 3 secondes et moins de 10 secondes).

La LED verte de l'émetteur-récepteur USB commence à clignoter (1x par seconde). Le mode d'appariement est actif pendant 10 minutes.

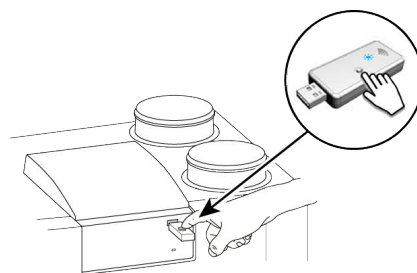

#### Étape 3

Appuyez sur le bouton d'appariement (plus de 2 secondes et moins de 10 secondes) sur la partie inférieure du contrôleur ou du capteur supplémentaire (à travers un petit trou), par exemple avec l'extrémité d'un trombone. Lorsque le bouton d'appariement est correctement enfoncé, on ressent un "clic".



L'appariement est activé lorsque quatre LED s'allument à tour de rôle (0,5 seconde allumé et la suivante s'allume lorsque la précédente s'éteint).

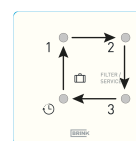

L'appariement est désactivé lorsque la LED rouge est allumée pendant deux secondes. Si l'appariement n'est pas réussi, rétablir le réglage d'usine de Capteur de CO<sub>2</sub> sans fil et essayer à nouveau d'appairer Capteur de CO<sub>2</sub> sans fil.



#### Étape 4

Choisissez le numéro sous lequel le contrôleur ou capteur supplémentaire doit être enregistré en configurant un « NODE ID » ; appuyez sur l'un des quatre boutons du contrôleur (n'utilisez pas le bouton « vacances » ) ou du capteur. Par exemple, appuyez sur le bouton 2 ; la LED 2 clignotera une fois. En haut à gauche se trouve le numéro 1 ; dans le sens des aiguilles d'une montre se trouvent les numéros 2, 3 et 4 respectivement. S'il y a d'autres contrôleurs ou capteurs à connecter à l'appareil de récupération de chaleur, appuyez sur différents boutons ; le numéro du bouton correspond au nombre d'accessoires connectés dans le menu de l'appareil de récupération de chaleur .

Si l'appariage ne réussit pas, retournez à l'étape 3 Vérifiez également l'émetteur-récepteur USB.

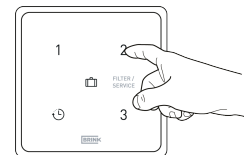

## 5.2 Capteur de CO<sub>2</sub>, généralités

Le(s) Capteur de CO<sub>2</sub> sans fil assure(nt) une ventilation optimale du logement en ajustant automatiquement le débit d'air en fonction du niveau de CO<sub>2</sub>. Le débit d'air est déterminé par le Capteur de CO<sub>2</sub> sans fil qui demande le niveau le plus élevé.

En fonction de la valeur PPM minimale et maximale (réglée), le Capteur de CO<sub>2</sub> sans fil règle le débit d'air proportionnellement entre le réglage 1 (consigne basse) et le réglage 3 (consigne haute).

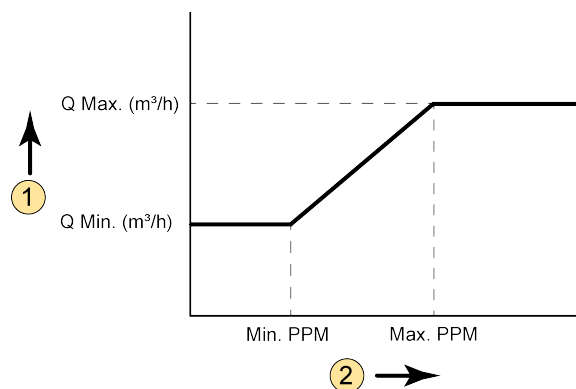

1 = Débit d'air

2 = Niveau de CO<sub>2</sub> dans la zone où se trouve le Capteur de CO<sub>2</sub> sans fil

Q Min = Réglage de débit d'air minimum 1

Par exemple, pour Capteur de CO<sub>2</sub> sans fil réglage d'usine étape 1.2 = 100 m<sup>3</sup>/h

Q Max = Réglage de débit d'air maximum 3

Par exemple, pour Capteur de CO<sub>2</sub> sans fil réglage d'usine étape 1.4 = 250 m<sup>3</sup>/h

Min. PPM = Valeur PPM minimale (réglée)

Par exemple, pour Capteur de CO<sub>2</sub> sans fil réglage d'usine étape n° 6.2 = 400 PPM

Max. PPM = Valeur PPM maximale (réglée)

Par exemple, pour Capteur de CO<sub>2</sub> sans fil réglage d'usine étape n° 6.3 = 1200 PPM

## 5.3 Réglages du capteur de CO<sub>2</sub> sur l'appareil de ventilation

Pour activer le(s) Capteur de CO<sub>2</sub> sans fil connecté(s), le paramètre du Capteur de CO<sub>2</sub> sans fil doit être réglé sur « ON » dans le menu de réglages de l'appareil de récupération de chaleur concerné. Pour modifier les paramètres dans le menu de réglages, consultez les instructions d'installation de l'appareil en question. Si vous le souhaitez, les valeurs PPM minimales et maximales sur lesquelles le(s) Capteur de CO<sub>2</sub> sans fil est (sont) réglé(s) peuvent également être définies dans le menu des réglages.

Réglages CO <sub>2</sub> sur l'appareil Flair				
Étape n°	Description	Réglages d'usine	Plage de réglage	Étape
6	Capteur de CO <sub>2</sub> sans fil			
6.1	Allumage et coupure Capteur de CO <sub>2</sub> sans fil	Arrêt	Marche-Arrêt	-
6.2	PPM minimum Capteur de CO <sub>2</sub> sans fil 1	400	400 - 1200	25
6.3	PPM maximum Capteur de CO <sub>2</sub> sans fil 1	1200		
6.4	PPM minimum Capteur de CO <sub>2</sub> sans fil 2	400		
6.5	PPM maximum Capteur de CO <sub>2</sub> sans fil 2	1200		
6.6	PPM minimum Capteur de CO <sub>2</sub> sans fil 3	400		
6.7	PPM maximum Capteur de CO <sub>2</sub> sans fil 3	1200		
6.8	PPM minimum Capteur de CO <sub>2</sub> sans fil 4	400		
6.9	PPM maximum Capteur de CO <sub>2</sub> sans fil 4	1200		

## 5.4 Vérifier les valeurs de CO<sub>2</sub> sur l'appareil de ventilation.

Dans le menu d'information (pour tous les appareils Flair), on peut lire les valeurs du (des) Capteur de CO<sub>2</sub> sans fil connecté(s). Cela vous permet également de vérifier le bon fonctionnement du (des) Capteur de CO<sub>2</sub> sans fil connecté(s). Les valeurs ne peuvent être lues que dans ce menu d'information ; la modification des paramètres n'est pas possible. Pour plus d'informations concernant le menu d'information, consultez la notice d'installation de l'appareil en question.

Menu d'information sur les appareils Flair :

Appuyez sur la touche info ⓘ de l'écran et utilisez les touches ▲ et ▼ pour accéder à la lecture des du (des) Capteur de CO<sub>2</sub> sans fil.

## 5.5 Échec

Pour les erreurs concernant le(s) capteur(s) de CO<sub>2</sub>, voir le chapitre 8 "Défaut" dans les instructions d'installation de l'appareil raccordé.

# 6 Entretien

## 6.1 Maintenance générale



**Attention !**

Nettoyez le Capteur de CO<sub>2</sub> sans fil avec un chiffon doux.

Ne jamais appliquer d'eau et/ou de liquide (de nettoyage) sur le Capteur de CO<sub>2</sub> sans fil.



# 7 Environnement



## Attention !

Le Capteur de CO<sub>2</sub> sans fil ne peut pas être éliminé avec les déchets domestiques non triés, mais il doit être collecté séparément.

Renseignez-vous dans votre région pour connaître les possibilités de mise au rebut du Capteur de CO<sub>2</sub> sans fil en fin de vie. Ne jetez pas les appareils et composants électriques, mais vérifiez si le(s) (composants du) Capteur de CO<sub>2</sub> sans fil peuvent être recyclés ou réutilisés.

## Respect de la directive RoHS

Le produit satisfait à la directive 2011/65/EU du Parlement européen et du Conseil du 27 janvier 2003 concernant la restriction de l'utilisation de certaines substances dangereuses dans les équipements électriques et électroniques (RoHS) et à ses amendements.

## Réglementation WEEE

La directive WEEE (Waste Electronic and Electrical Equipment - déchets d'équipements électriques et électroniques) prononcée au niveau européen le 13 février 2003 a entraîné un changement important dans le traitement des appareils électriques arrivés en fin de vie. Le but de cette directive est d'abord d'empêcher l'arrivée des appareils électriques dans les déchets et en outre, de favoriser la réutilisation, le recyclage et d'autres formes de revalorisation de ce type de déchets afin de limiter la quantité de déchets.

Le logo WEEE figurant sur un produit ou sur l'emballage indique que ce produit ne peut pas être jeté avec les ordures ménagères. Vous devez éliminer tous les anciens appareils électroniques ou électriques via des points de collecte spéciaux pour déchets dangereux de ce type. Une collecte séparée et un traitement correct des anciens appareils électroniques et électriques nous permettent de ménager nos ressources naturelles.

Par ailleurs, un recyclage correct garantit la sécurité et la santé de l'homme et de son environnement. Pour plus d'informations sur le traitement des appareils électroniques et électriques, le recyclage et les points de collecte, prenez contact avec votre commune, votre gestionnaire de déchets local, le fournisseur chez qui vous avez acheté l'appareil ou le fabricant de l'appareil.



Logo WEEE

## Enlèvement et recyclage

Renseignez-vous dans votre région pour connaître les possibilités de mise au rebut du Capteur de CO<sub>2</sub> sans fil en fin de vie. Ne jetez pas les appareils et composants électriques, mais vérifiez si le(s) (composants du) Capteur de CO<sub>2</sub> sans fil peuvent être recyclés ou réutilisés.

# 8 Dépannage et garantie

## 8.1 Garantie

Le Capteur de CO<sub>2</sub> sans fil a été fabriqué avec le plus grand soin par Brink Climate Systems B.V. selon des normes de qualité élevées. Le fonctionnement du Capteur de CO<sub>2</sub> sans fil est garanti pendant une période de deux ans à partir de la date de livraison. Cette garantie est conférée en vertu des conditions générales de Brink Climate Systems B.V..

Vous les trouverez sur [www.brinkclimatesystems.nl](http://www.brinkclimatesystems.nl).

Vous voulez recourir à la garantie ?

Dans ce cas, adressez un courrier à :

Brink Climate Systems B.V.

P.O .Box 11

NL-7950 AA, Staphorst, Pays-Bas

La garantie ne s'applique pas si le Capteur de CO<sub>2</sub> sans fil est utilisé de manière incorrecte ou à mauvais escient et en cas de nonrespect des instructions d'utilisation figurant dans ce mode d'emploi.

### **Avertissement!**



Il n'est pas permis d'altérer le matériel ou le logiciel du Capteur de CO<sub>2</sub> sans fil. Cela peut affecter le bon fonctionnement du Capteur de CO<sub>2</sub> sans fil et invalider toutes les garanties.

Il n'est pas permis d'ouvrir ou de réparer soi-même le Capteur de CO<sub>2</sub> sans fil ou des composants du Capteur de CO<sub>2</sub> sans fil. Dans ce cas, les garanties ne s'appliquent plus.

# 9 Déclaration de conformité

Cette déclaration de conformité est délivrée sous la seule responsabilité du fabricant.

**Fabricant :** **Brink Climate Systems B.V.**  
**Adresse :** **P.O. Box 11**  
**NL-7950 AA, Staphorst, Pays-Bas**  
**Produit :** **Capteur de CO<sub>2</sub> sans fil**

Le produit décrit ci-dessus est conforme aux directives suivantes :

◆ 2014/53/EU (directive CEM)

Le produit décrit ci-dessus a été testé selon les normes suivantes :

◆ EN 301 489-3: V2.1.1:2019-03

◆ EN 300 220-2: V3.2.1:2018-06

◆ EN 62479: 2010

◆ EN 60669-2-5: 2016

◆ EN IEC 62368-1: 2020/A11:2020

Staphorst, 15-04-2023



A. Hans  
*Directeur Général*



**Brink Climate Systems B.V.**

P.O. Box 11, NL-7950AA Staphorst

T: +31 (0) 522 46 99 44

E: [info@brinkclimatesystems.nl](mailto:info@brinkclimatesystems.nl)

[www.brinkclimatesystems.nl](http://www.brinkclimatesystems.nl)